

Bezprzewodowy ręczny odkurzacz próżniowy przewodnik

Przed użyciem produktu należy uważnie przeczytać instrukcje i przechowywać je w bezpiecznym miejscu.



KATALOG

Zwróć uwagę na kwestie bezpieczeństwa

Ostrzeżenie ----- 3

Uwaga ----- 4

Wprowadzenie produktu

Ciało ----- 5

Załącznik ----- 6

Akcesoria ----- 6

Instalacja produktu

Instalacja maszyny ----- 6

Instalacja skrzynki ssącej na ścianie/ Cała maszyna jest umieszczona ----- 7

Używanie produktu

Włączanie / wyłączanie i przełączanie ssania ----- 7

Zastosowanie adaptera ----- 8

Status LED ----- 8

Stosowanie szczotek rolkowych ----- 9

Korzystanie z załączników ----- 9

Czyszczenie produktu

Nieosłonięte wyjmowanie i instalowanie kubków na pył ----- 10

Zakryte wyjmowanie i instalacja kubka na kurz ----- 10

Części czyszczące puchar kurz ----- 11

Wymiana szczotki wałkowej ----- 12

Rozwiązywanie problemów ----- 12

Oświadczenie Hazardous Substances ----- 13

Opis gwarancji ----- 13

Treść gwarancji ----- 13

Bezprzewodowy ręczny odkurzacz-Tabela błędów wydajności produktu ----- 13

Bezprzewodowa karta gwarancyjna produktu odkurzacza ----- 14

Bezprzewodowe produkty do odkurzaczy w zapisy konserwacji ----- 14

Zwróć uwagę na kwestie bezpieczeństwa

Przed użyciem przeczytaj uważnie przewodnik.

Ostrzeżenie: Aby uniknąć obrażeń i niepotrzebnych szkód materialnych dla Ciebie i innych osób, przed użyciem zapoznaj się z poniższymi "środkami ostrożności". Treść tutaj jest podzielona na dwa aspekty: "ostrzeżenie" i "uwaga". "Ostrzeżenie" i "Uwaga" są ważnymi aspektami bezpiecznego użytkowania, więc należy się ich przestrzegać.

 Ostrzeżenie Środki ostrożności, które mogą spowodować śmierć lub poważne obrażenia podczas nieprawidłowej obsługi

 Uwaga Środki ostrożności, które mogą spowodować drobne obrażenia lub uszkodzenie produktu podczas nieprawidłowej obsługi

 Ostrzeżenie

1. Nie używaj produktu w pobliżu źródeł wody, łazienek i innych mokrych miejsc;
2. Nie używaj do czyszczenia płynów, zapalek i mokrych śmieci;
3. Nie ciągnij za wtyczkę ani nie dotykaj gniazda karty mokrymi rękami;
4. Nie używaj uszkodzonej wtyczki lub luźnego gniazda;
5. Nie używaj odkurzacza do czyszczenia nafty, benzyny i innych łatwopalnych cieczy i przedmiotów za pomocą Marsa, kaset z tonerem i innych łatwopalnych pyłów ani nie używaj odkurzaczy w pobliżu powyższych przedmiotów oraz łatwopalnych i wybuchowych gazów, aby uniknąć pożaru;
6. Nie należy samodzielnie demontować, naprawiać ani modyfikować, ponieważ może to spowodować pożar, obrażenia ciała lub złe działanie, z wyjątkiem wymiany materiałów eksploatacyjnych zgodnie z instrukcją użytkowania;
7. Użyj zasilacza prądu przemiennego o napięciu znamionowym Nie używaj generatora ani zasilacza prądu stałego, a innych, aby uniknąć pożaru i porażenia prądem.
8. Regularnie używaj suchej szmatki do czyszczenia kurzu na wtyczce, aby uniknąć pożaru z powodu słabej izolacji i innych powodów;
9. Upewnij się, że wtyczka jest włożona do dolnej części gniazda, aby uniknąć porażenia prądem, zwarcia i pożaru.
10. Gdy wystąpi nienormalny błąd, natychmiast przestań go używać, aby uniknąć dymu, ognia i porażenia prądem.
11. Następująca sytuacja: ① Przełącznik jest włączony i nadal nie działa; ② Częste przestoje podczas pracy; ③ Przerwywane zasilanie podczas przenoszenia wtyczki lub przewodu zasilającego; ④ Odształcenie ciała jest nienormalnie gorące; ⑤ Zwęglony zapach; ⑥ Podczas pracy występują nietypowe odgłosy, należy natychmiast odłączyć zasilanie i odłączyć je od zasilania i wymienić na producenta lub personel konserwacyjny, aby uniknąć niebezpieczeństwa.
12. Przed czyszczeniem i konserwacją odłącz wtyczkę od gniazda elektrycznego, aby uniknąć porażenia prądem i obrażeń;
13. Jeśli szczotka jest nienormalna podczas użytkowania, wyłącz przełącznik zasilania i natychmiast sprawdź, czy szczotka uziemiająca jest owinięta włosami lub innymi długimi włóknami i czyść ją na czas;
14. Nie nalewaj wody na ciało i wtyczkę, ani nie zanurzaj ciała i nie podłączaj wody;
15. Nie używaj innych adapterów do ładowania odkurzacza;
16. Podczas wyjmowania wtyczki pamiętaj o przytrzymaniu części wtyczki, nie ciągnij za przewód zasilający;
17. Trzymaj włosy, luźne ubranie, palce i wszystkie inne części ciała z dala od końca każdego interfejsu i portu ssania szczotki;
18. Nie używaj wlotów odkurzacza na uszach, oczach, ustach i innych kluczowych miejscach;
19. Akumulator jest urządzeniem szczelnym i nie ma zagrożenia bezpieczeństwa w normalnych warunkach. Jeśli ciecz wypłynie z akumulatora w ekstremalnych warunkach, może spowodować podrażnienie lub oparzenia. Jeśli przypadkowo dotkniesz go, postępuj zgodnie z poniższymi zaleceniami: ① Jeśli skóra jest w kontakcie - umyć wodą z mydłem; ② W przypadku kontaktu z oczami - natychmiast przepłukać wodą przez co najmniej 15 minut i zasięgnąć pomocy medycznej;
20. Urządzenie nie powinno być używane dla dzieci i osób cierpiących na ból fizyczny, sensoryczny lub umysłowy, lub tych, którym brakuje doświadczenia i wiedzy;
21. Trzymaj odkurzacza z dala od sprzętu elektromagnetycznego szpitala;
22. Używaj adaptera tylko w pomieszczeniach, nie wystawiaj go na deszcz;
23. Jeśli drut jest uszkodzony, musi zostać wymieniony przez producenta, jego serwisanta lub wykwalifikowany personel, aby uniknąć niebezpieczeństwa;

 Ostrzeżenie

24. Jeśli obudowa jest uszkodzona, nie używaj adaptera, aby uniknąć ryzyka porażenia prądem;
25. Ten adapter nadaje się tylko do użytku przez sprzedawców oznaczonych odkurzacami;
26. Przed ładowaniem sprawdź, czy napięcie podane na znaku odpowiada napięciu zasilania;
27. Trzymaj ładowarkę z dala od wszystkich źródeł ciepła do przechowywania;
28. Nie zanurzaj adaptera w wodzie;
29. Jeśli adapter zostanie upuszczony, występuje silne uderzenie lub inne uszkodzenia, nie kontynuuj używania adaptera, napraw adapter przez naszego agenta serwisowego;
30. Aby uniknąć pożaru lub porażenia prądem, nie należy samodzielnie demontować ładowarki;
31. Wyjmij wtyczkę z gniazdka przed czyszczeniem lub konserwacją ładowarki;
32. Nie próbuj ładować akumulatora jednorazowego za pomocą tej ładowarki;
33. Gdy odkurzacz jest na stałe zamontowany za pomocą ssania ścian, nie pozwól, aby dzieci lub zwierzęta domowe zderzyły się z odkurzaczem, aby uniknąć siniaków;
34. Przed użyciem odkurzacza należy najpierw wyjąć akumulator z urządzenia;
35. Przed wyjęciem baterii należy wyłączyć odkurzacz przed uruchomieniem.

 Uwaga

1. Nie pracuj przez dłuższy czas z zatkany odkurzaczem;
2. Nie blokuj portu wydechowego (aby uniknąć deformacji, nieprawidłowego działania lub pożaru spowodowanego przegrzaniem);
3. Nie ciągnij głównego sprzętu (aby uniknąć zarysowania podłoga);
4. Nie machaj głównym urządzeniem i pozwól dzieciom bawić się głównym sprzętem i innymi (aby uniknąć spowodowania obrażeń lub uszkodzenia głównego sprzętu);
5. Nie upuszczaj produktu, aby zderzył się z innymi przedmiotami i naciskaj na produkt (aby uniknąć pożaru i porażenia prądem z powodu awarii);
6. Przed użyciem upewnij się, że pojemnik na kurz został zainstalowany (aby uniknąć uszkodzenia silnika i głównego wyposażenia);
7. Przed ładowaniem sprawdź, czy kabel ładowania adaptera jest w dobrym stanie;
8. Przed pierwszym użyciem odkurzacza lub wymianą określonego elementu filtrującego, wyłącz odkurzacz i upewnij się, że wkład filtra jest zainstalowany.
9. Gdy w pojemniku na kurz znajduje się więcej śmieci, należy je wyczyścić na czas, aby zapewnić gładką ścieżkę wentylacji, unikając ssania lub nagrzewania silnika;
10. Zużyty akumulator należy bezpiecznie poddać recyklingowi, nie wyrzucaj go;
11. Nie wdychaj do odkurzacza dużych, miękkich i lepkich przedmiotów, takich jak bat, włosy, duże kawałki bawełny, ciasta lub gumy do żucia;
12. Zwróć szczególną uwagę na używanie odkurzacza do czyszczenia śmieci ze schodów, aby uniknąć upadku;
13. Upewnij się, że zasilanie odkurzacza jest wyłączone podczas podłączania lub odłączania uziemienia i akcesoriów;
14. Nie używaj ani nie przechowuj odkurzacza w skrajnie niekorzystnych warunkach. W przypadku ekstremalnych temperatur i innych warunków zaleca się używanie go w pomieszczeniu w temperaturze otoczenia 0-35 ° C. Przechowywać w chłodnym, suchym miejscu.

Wprowadzenie produktu

Ciało

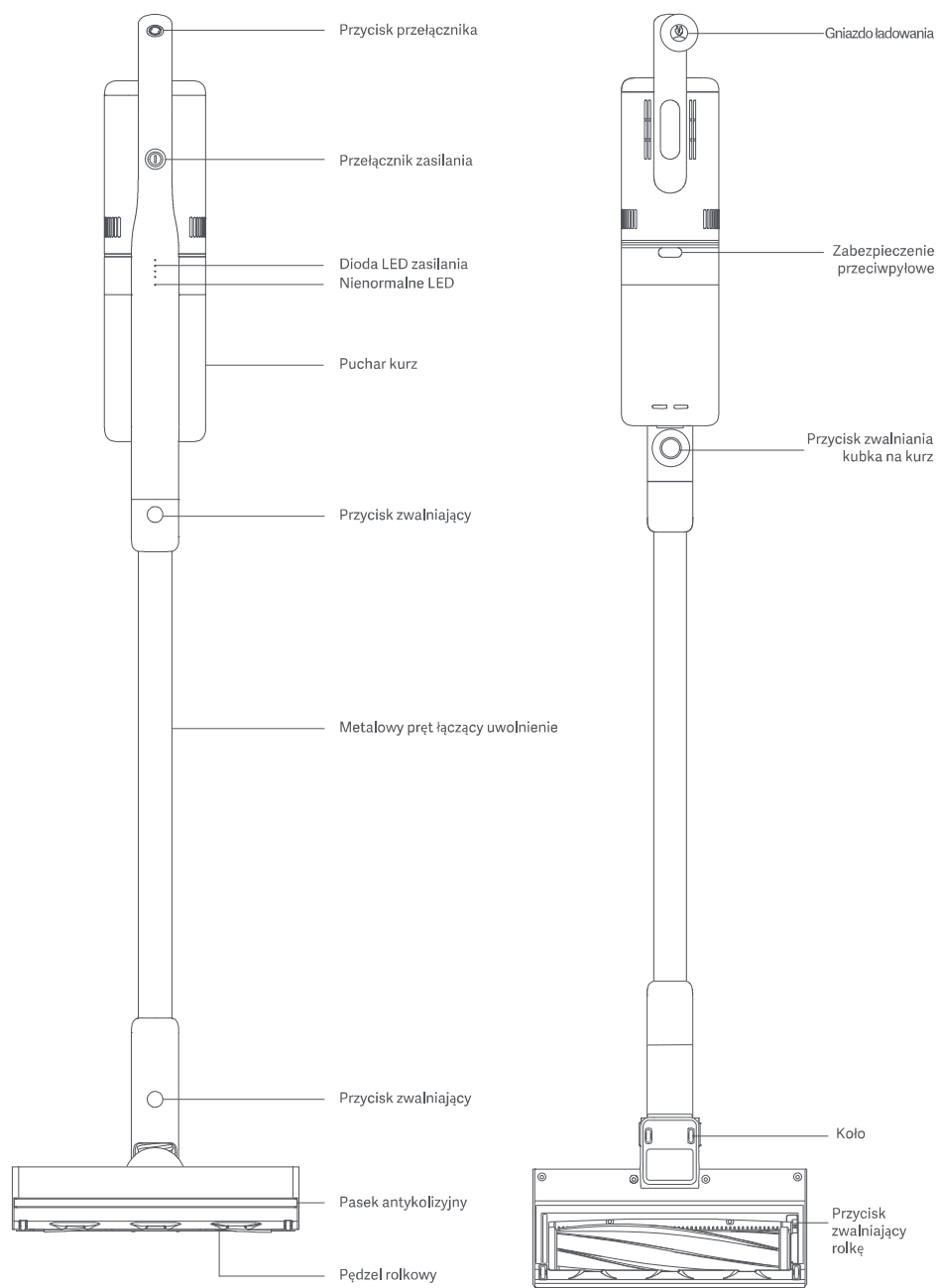

Załącznik

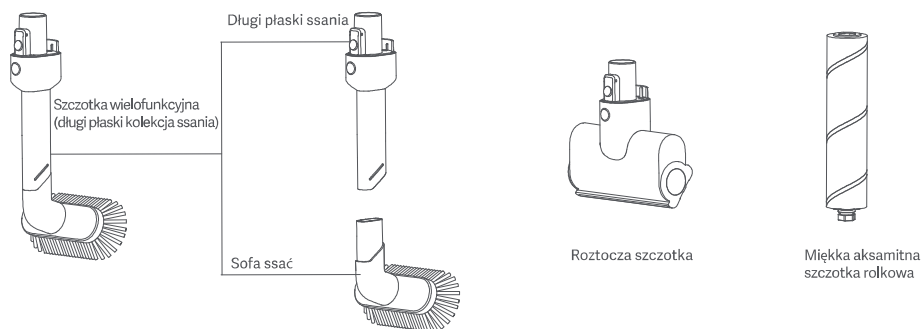

Akcesoria	Adapter	Szczotka do czyszczenia	Skrzynka ssąca do ściany

Instalacja produktu

Instalacja maszyny

1. Wyjmij elektryczną szczotkę uziemiającą i metalowy pręt łączący, a następnie włóż szczotkę uziemiającą z końcem przycisku zwalniającego do odpowiedniego końca metalowego korbowodu w kierunku strzałki ikony, aż usłyszysz dźwięk "kliknięcia".

2. Wyjmij jednostkę główną i metalowy drążek łączący, a następnie włóż metalowy pręt łączący z końcem przycisku zwalniającego do odpowiedniego końca interfejsu hosta w kierunku strzałki ikony, aż usłyszysz dźwięk "kliknięcia".

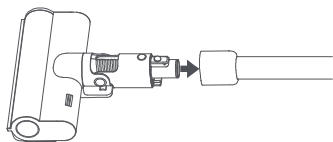

⚠ Uwaga

- Podczas instalowania elektrycznej szczotki uziemiającej, ostrożnie szczotkuj obracający się pręt, aby zaciśnąć dłoń;
- Przed zainstalowaniem elektrycznej szczotki uziemiającej, upewnij się, że metalowe styki są czyste i suche, unikając wirtualnego połączenia lub wody, powodując niepotrzebne uszkodzenia podczas zwarcia podczas użytkowania.

Instalacja akcesoriów

Dla wygody użytkownika urządzenie jest specjalnie wyposażone w akcesoria do części ciała odkurzacza. Gdy korpus odkurzacza jest używany osobno, akcesoria można podłączyć bezpośrednio do użycia w razie potrzeby.

1. Długie, płaskie połączenie ssące: Włóż długi płaski ssący koniec przycisku zwalniającego i włóż go do odpowiedniego końca hosta pionowo w kierunku strzałki ikony, aż usłyszysz kliknięcie.

2. Podłączenie odsysania sofa: popchnij sofę do płaskich ust, wyceluj długi płaski ssawny w wylot powietrza, a następnie włóż go pionowo do pozycji zatrzymania w kierunku strzałki.

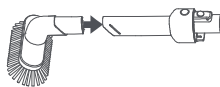

Wskazówka:

Sposób podłączenia jest taki sam jak w przypadku długiego ssania płaskiego. Mocowanie jednostki głównej odkurzacza może być bezpośrednio połączone z węzłem przedłużającym i szczotką do ssania, zasysanie kanapy może również bezpośrednio połączyć węzł przedłużający, a tryb połączenia jest taki sam jak w przypadku długiego ssania płaskiego.

Instalacja skrzynki ssącej na ścianie/ Cała maszyna jest umieszczona

1. Wyjmij folię ze skrzynki ssącej na ścianie i przymocuj skrzynkę ssącą do jednostki odkurzacza, jak pokazano.

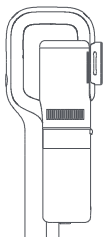

! Uwaga

Zaleca się stosowanie na szklanej ścianie i ceramicznej powierzchni ściany; przed instalacją należy utrzymywać czystą powierzchnię ściany, bez kurzu i innych zanieczyszczeń.

2. Szczotkuj odkurzacz elektrycznie, umieść go poziomo i zamocuj na ziemi.

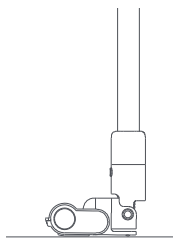

Elektryczne szczotka umieszczona poziomo
powierzchnia klejenia ściany

3. Przesuń odkurzacz skrzynki ssącej ścianki ssącej do ścianki montażowej i lekko naciśnij skrzynkę ssącą ściany, aby upewnić się, że całkowicie przylega do ściany.

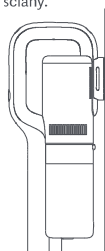

Odkurzacz jest umieszczony równoległe do

! Ostrzeżenie

Gdy czystsze miejsce na stałe zamontowane na ścianie za pomocą zasysania, nie pozwól, dzieci lub zwierzęta domowe odkurzac, aby uniknąć kolizji uszkodzona.

Używanie produktu

Włączanie / wyłączenie i przełączanie ssania

Kliknij przycisk zasilania, naciśnij i przytrzymaj przez 1 sekundę, aby rozpocząć, odkurzacz zacznie działać, a domyślny bieg standardowy zostanie włączony;

W stanie pracy kliknij przycisk Shift, zasysanie będzie cyklicznie między standardowym kołem zębatym a silnym biegiem;

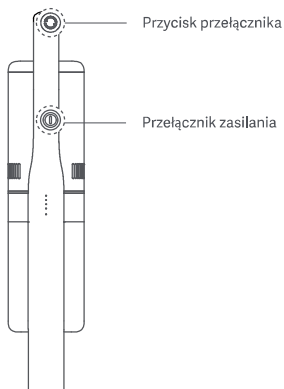

Zastosowanie adaptera

1. Naprawiono kabel do ładowania

Przed ładowaniem upewnij się, że adapter jest podłączony do znamionowego źródła zasilania prądem przemiennym. Kabel zasilający utknął w gnieździe kabla zasilającego po obu stronach skrzynki śsającej, aby pomóc w zamocowaniu kabla zasilającego.

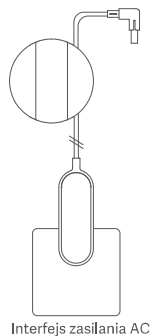

2. Ładowanie

Zaabsorbuj odkurzacz na skrzynce śsającej ściany, wyciągnij gumową zatyczkę z interfejsu zasilania i włóż złącze adaptera. W tym czasie diody LED ładowania są sekwencyjnie zwiększane zgodnie ze stanem zasilania, wskazując, że odkurzacz ładuje się, a gdy dioda LED jest w pełni podświetlona, akumulator odkurzacza jest pełny.

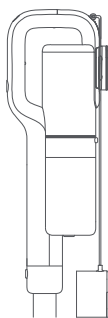

Ostrzeżenie

1. Używaj adaptera tylko w pomieszczeniach, nie wystawiaj go na deszcz;
2. Jeśli drut jest uszkodzony, musi zostać wymieniony przez producenta, jego serwisanta lub wykwalifikowany personel, aby uniknąć niebezpieczeństwa;
3. Jeśli obudowa jest uszkodzona, nie używaj adaptera, aby uniknąć ryzyka porażenia prądem;
4. Ten adapter nadaje się tylko do użytku przez sprzedawców oznaczonych odkurzaczami;
5. Przed ładowaniem sprawdź, czy napięcie podane na znaku odpowiada napięciu zasilania;
6. Trzymaj ładowarkę z dala od wszystkich źródeł ciepła do przechowywania;
7. Nie zanurzaj adaptera w wodzie;
8. Jeśli adapter zostanie upuszczony, występuje silne uderzenie lub inne uszkodzenia, nie kontynuuj używania adaptera, napraw adapter przez naszego agenta serwisowego;
9. Aby uniknąć pożaru lub porażenia prądem, nie należy samodzielnie demontować ładowarki;
10. Wyjmij wtyczkę z gniazdka przed czyszczeniem lub konserwacją ładowarki;
11. Nie próbuj ładować akumulatora jednorazowego za pomocą tej ładowarki;

Status LED

Charakterystyka wydajności	Podczas ładowania	Podczas oładowywania	Gdy jest nienormalny (żółte światło miga)
Stan wyświetlacza	<ul style="list-style-type: none"> ● ● ☀ ○ ○ 	<ul style="list-style-type: none"> ● ● ● ○ ○ 	<ul style="list-style-type: none"> ● ● ○ ○ ☀
Uwagi:	☀ Miga	○ Nie jasne	● Staly
W przypadku nieprawidłowego działania żółte światło miga i wyłącza się po 20 sek.			

Stosowanie szczotek rolkowych

1. Szczotka z włókna węglowego może być stosowana do płytek podłogowych, podłóg i dywanów o krótkich włosach oraz innych scenariuszy użytkowania.

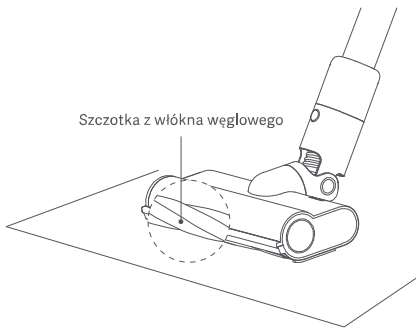

2. Miękka aksamitna szczotka rolkowa może być używana do płytek podłogowych, podłóg drewnianych i innych scen użytkowych i polerowana. Nie zaleca się używania miękkiej aksamitnej szczotki rolkowej do czyszczenia dywanu.



Uwaga

1. Nie używaj odkurzacza do pochłaniania wody;
2. Nie używaj szczotki wałkowej z wodą do montażu;
3. Podczas wymiany szczotki wałkowej upewnij się, że instalacja jest na swoim miejscu i nie brakuje żadnych części.

Wskazówka: w przypadku ciemnych narożników czujnik światła nad szczotką elektryczną automatycznie wyczuwa jasność światła i jednocześnie dostosowuje jasność światła, aby uzyskać efekt oświetlenia, łatwy w użyciu;

Korzystanie z załączników

Długie płaskie ssanie: odpowiednie do czyszczenia drzwi i okien, martwych kątów schodów i innych wąskich szczelin.

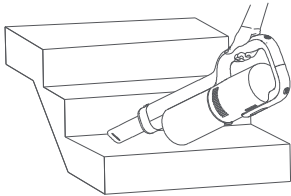

Oprócz pedzla: nadaje się do czyszczenia kurzu i roztozcy na powierzchni łóżek, zasłon i innych materiałów tekstylnych.

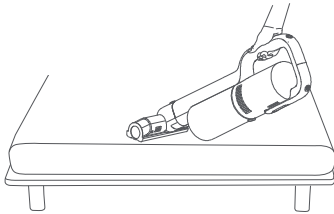

Wielofunkcyjny pedzel (zbiorcze długie płaskie ssanie): odpowiedni do obróbki pyłów sof i sof, szaf, parapetów i różnych blatów.

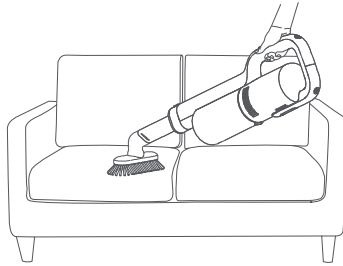

Wąż przedłużający: odpowiedni do trudnodostępnego czyszczenia rogu.

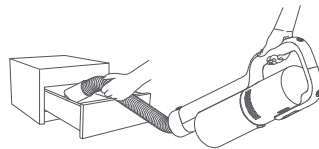

Uwaga

1. Ostrożnie przesuwaj odkurzacza podczas czyszczenia drzwi i okien, aby uniknąć zarysowania szkła i delikatnych przedmiotów.
2. Nie pozwalaj dzieciom zbliżyć się lub bawić podczas używania pedzla.
3. Nie używaj szczotki do wycieraczek do pochłaniania drobnych pasków tkaniny, aby uniknąć zatykania się;
4. Używając przedłużonego węża do czyszczenia szuflady, należy najpierw wyjąć zawartość szuflady, aby uniknąć uszkodzenia inhalacji;
5. Po użyciu należy oczyścić akcesoria po użyciu, aby po długotrwałym przechowywaniu nie wdychać resztek żywności, waty i innych zanieczyści.

Czyszczenie produktu

Nieosłonięte wyjmowanie i instalowanie kubków na pył

Usuwanie kurzu: Naciśnij przycisk zwalnający pojemnik na kurz, poziomo, pociągnij pojemnik na kurz w prawo, oddziel zespół pojemnika na kurz od korpusu odkurzacza, delikatnie pociągnij pokrywę pojemnika na kurz, aby zwolnić kłamerę, i otwórz pokrywę pojemnika na kurz.

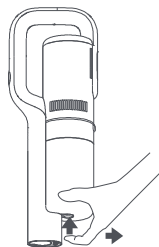

Zrzucanie kurzu: Zrzuć nieosłonięty kubek do urządzenia do zbierania śmieci.

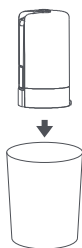

Demontaż zespołu kubka na kurz: obróć pojemnik na kurz, wyjmij wkład filtra, pociągnij uchwyt komponentu w tym samym kierunku i wyjmij mechanizm cyklonu wewnątrz kubka na kurz; Demontaż zespołu kubka na kurz: obróć pojemnik na kurz, wyjmij wkład filtra, pociągnij uchwyt komponentu w tym samym kierunku i wyjmij mechanizm cyklonu wewnątrz kubka na kurz;

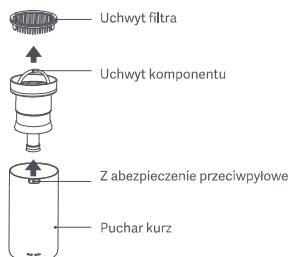

Instalacja bez osłony przeciwkurzowej: włóż pojemnik na kurz, aby zapobiec potknięciu. Włóż pojemnik na kurz w kierunku przeciwnym do ruchu wskazówek zegara, jak pokazano na rysunku, aż usłyszysz kliknięcie.

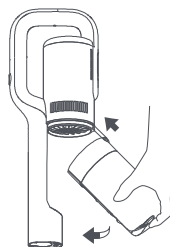

Uwaga

1. Wyłącz odkurzacze przed czyszczeniem.
2. Podczas czyszczenia, usuń pojemnik na kurz i pojemnik na śmieci;
3. Nie instaluj kubka na kurz z wodą.

Zakryte wyjmowanie i instalacja kubka na kurz

Wyjmowanie pojemnika na kurz: Naciśnij przycisk zwalnający pojemnik na kurz, pociągnij pojemnik na kurz w prawo w kierunku poziomym, oddziel zespół pojemnika na kurz od korpusu odkurzacza, delikatnie pociągnij pokrywę pojemnika na kurz, aby zwolnić kłamerę, i otwórz pokrywę pojemnika na kurz.

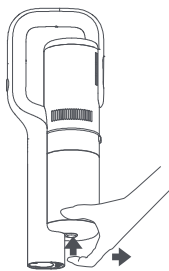

Demontaż zespołu kubka na kurz: obróć pojemnik na kurz, wyjmij wkład filtra, pociągnij uchwyt komponentu w tym samym kierunku i wyjmij cyklon wewnątrz kubka na kurz;

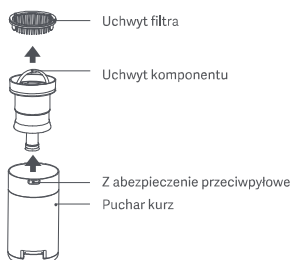

Dumping dust: Wlej pojemnik na kurz do pojemnika na śmieci w celu zrzucenia.

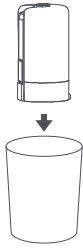

Instalacja zakrytego pojemnika na pył: Włóż pojemnik na kurz, aby zapobiec potknięciu, i włóż pojemnik na kurz w kierunku przeciwnym do ruchu wskazówek zegara, jak pokazano na rysunku, aż usłyszysz kliknięcie.

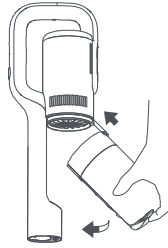

Uwaga

1. Instalując element filtrujący, zainstaluj element filtrujący odpowiadający pozycji osłony pojemnika na kurz;
2. Instalując pojemnik na kurz, upewnij się, że anty-luzna klamra jest zainstalowana na miejscu, aby zapobiec spadnięciu i uszkodzeniu stopy lub podłogi.

Części czyszczące puchar kurz

1. Czyszczenie cyklonu: Usuń trąby powietrzne z pojemnika na kurz i wyczyść kurz i włosy przymocowane do metalowej siatki i wspornika kanału powietrza.

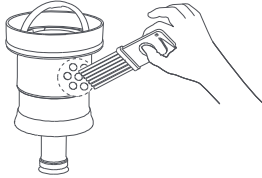

2. Czyszczenie pojemnika na kurz i siatki metalowej: Przepłucz pojemnik na kurz i metalową siatkę wodą i użyj go po wysuszeniu, aby zapobiec aglomeracji pyłu po ponownym użyciu.



3. Oczyszcz element filtrujący: wyjmij element filtrujący, użyj szczotki do oczyszczenia zawieszonoego pyłu, wypłucz go i, jeśli to konieczne, wymień element filtrujący. Zaleca się wymianę go co 3 miesiące, aby zapewnić efekt czyszczenia.

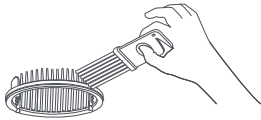

Uwaga

1. Podczas czyszczenia uzwojeń mechanizmu cyklonowego nie należy siłą przeciągać i upuszczać, aby nie uszkodzić metalowej siatki;
2. Po umyciu osusz naturalnie, aby uniknąć korozji;
3. Przy wymianie elementu filtrującego użyj oryginalnego elementu filtrującego określonego przez sprzedawcę, aby uniknąć uszkodzenia odkurzacza;
4. Czyszcząc element filtrujący, użyj oryginalnej szczotki czyszczącej, nie używaj innych szczotek stalowych ani szczotek o dużej twardości;

Wymiana szczotki walcowej

Umieść szczotkę elektryczną na odwrótej stronie, naciśnij i podnieś przycisk zwalnający wałek, wyjmij przycisk zwalnający wałek, wyjmij szczotkę rolkową, zatrzasnij rolkę w pozycji montażowej rolki, zakryj blok szczotki walcowej i wyjmij Pędzel rolkowy do czyszczenia osadów powierzchniowych.

Czyszczenie wałka: Użyj szczotki czyszczącej, aby podnieść i odciąć włosy i włóknisty materiał przymocowany do szczotki walcowej i oddzielić ją od szczotki walcowej.

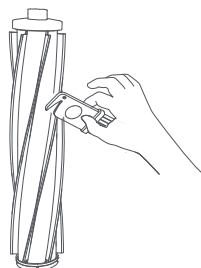
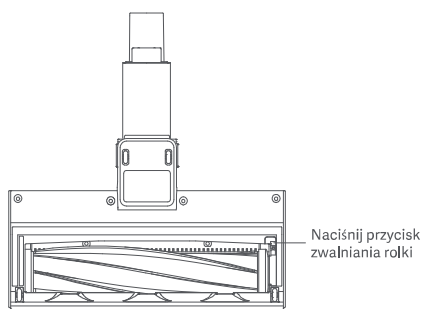

⚠ Uwaga

1. Podczas wymiany szczotki walcowej wyłącz zasilanie i odłącz zasilacz;
2. Szczotka do czyszczenia ma ostre ostrza do oddzielania trudnych do oczyszczenia owinięć i nie pozwalaj dzieciom dotykać szczoteczki do czyszczenia;
3. Nie pozwalaj dzieciom polknąć przycisku zwalnającego rolkę;
4. Nie trać przycisku zwalniania rolki Nie używaj elektrycznej szczotki, gdy przycisk zwalniania rolki nie jest zainstalowany.

Rozwiązywanie problemów

Gdy odkurzacz nie działa normalnie, usuń usterkę samodzielnie lub skontaktuj się z personelem obsługi klienta w celu rozwiązania problemu.

Zjawisko błędu	Przyczyną awarii	Rozwiązanie
Szczotka nie odwraca	Zmielona szczotka splątała zbyt dużo włókna wlosa i innych długich zanieczyszczeń	Czyszczenie owinięcia szczotki gruntowej
	Miękka aksamitna szczotka rolkowa do stosowania na nieodpowiednim podłożu	Wymień szczotkę z włókna węglowego, aby zmienić środowisko
Silnik nie włącza	Niski poziom baterii	Naładuj odkurzacz
	Kubek na kurz jest pełny	Zrzuc kurz do puchar kurz
	Zbyt długi czas użytkowania, zbyt wysoka temperatura	Po pozostawieniu do ostygnięcia, ponownie uruchom korzystania
Zmniejszone ssanie	Element filtrujący jest pełen kurzu	Oczyszczyć lub wymienić filtr
	Zablokowanie rury wlotowej szczotki uziemiającej lub zablokowanie szczotki gruntowej	Oczyszczyć śmieci dołączone do elektrycznej szczotki
	Papier lub pluszowe włókna są zatkane w metalowej siatce	Sprawdź regularnie metalową siatkę pod kątem zablokowania śmieci
	Kubek na kurz i kanał transmisyjny głównego urządzenia są zablokowane	Regularnie sprawdzaj odpady pasa transmisyjnego pojemnika na kurz i hosta
Podczas ładowania wskaźnik ładowarki nie świeci ani nie miga	Adapter nie jest podłączony w miejscu	Sprawdź, czy adapter jest prawidłowo podłączony

Oświadczenie Hazardous Substances

Nazwa części	Substancja niebezpieczna					
	Ołów (Pb)	Rtęć (Hg)	Kadm (Cd)	Sześciowartościowy chrom (Cr(VI))	Polibromowany bifenyl (PBB)	Polibromowany eter difenylowy (PBDE)
Powłoka z tworzywa sztucznego	○	○	○	○	○	○
Obwodami	X	○	○	○	○	○
Kabel	○	○	○	○	○	○
Bateria	X	○	○	○	○	○
Adapter	X	○	○	○	○	○
Magnes	○	○	○	○	○	○

Formularz ten jest przygotowany zgodnie z przepisami SJ / T 11364.



○ : Wskazuje, że zawartość substancji niebezpiecznej we wszystkich jednorodnych materiałach części mieści się w granicach określonych w GB / T 26572.

X : Wskazuje, że substancja niebezpieczna jest przynajmniej w jednorodnym materiale części przekraczającej limit określony w GB / T 26572.

Oznacza, że testowany typ jest zgodny z normami określonymi w dyrektywie w sprawie substancji niebezpiecznych (RoHS) 2011/65 / UE. Produkt jest zgodny z RoHS, nie ma na świecie żadnych dojrzałych technologii zastępujących lub redukujących zawartość ołowiu w ceramice elektronicznej i stopach miedzi. Przyjazny dla środowiska okres użytkowania tego produktu oznacza, że w normalnych warunkach użytkowania szkodliwe substancje lub elementy nie będą wyciekać.

Opis gwarancji

Bezprzewodowy ręczny odkurzacz, obsługa posprzedażna jest ściśle oparta na "Ustawie o ochronie konsumenta Chińskiej Republiki Ludowej" i "Ustawie o jakości produktu w Chińskiej Republice Ludowej", aby wdrożyć usługę trzypakietową po sprzedaży, zawartość jest następująca:

1. W ciągu 7 dni od daty otrzymania, produkt wykazuje awarię wydajności wymienioną w "Bezprzewodowy ręczny odkurzacz-Tabela błędów wydajności produktu". Centrum serwisowe Roidmii określa, że może bezpłatnie korzystać z usługi zwrotu lub wymiany;
2. Od 8 do 15 dnia po podpisaniu następnego dnia produkt wykazuje awarię wydajności wymienioną w "Bezprzewodowy ręczny odkurzacz-Tabela błędów wydajności produktu". Centrum serwisowe Roidmii określa, że może korzystać z bezpłatnej wymiany lub naprawy;
3. W ciągu 12 miesięcy od daty wyrejstrowania produkt wykazuje awarię wydajności wymienioną w "Bezprzewodowy ręczny odkurzacz-Tabela błędów wydajności produktu". Centrum serwisowe Roidmii określa, że może bezpłatnie korzystać z usługi konserwacji.

Wskazówki: Ze względu na konieczność użycia pudełka podczas transportu w celu zapewnienia bezpieczeństwa transportu produktu, zaleca się, aby zachować co najmniej 30 dni od daty otrzymania.

Treść gwarancji

Typ	Treść gwarancji	Czas gwarancji
Bezprzewodowy ręczny odkurzacz próżniowy	Komputer host	12 miesięcy
	Filtr	Losowe dostawy produktów, bez okresu gwarancji

Brak regulacji prawnych gwarancji

1. Nieautoryzowana naprawa, niewłaściwe użycie, kolizja, zaniedbanie, nadużycie, wtrysk cieczy, wypadek, zmiana, niewłaściwe użycie akcesoriów innych niż produkt, rozdarcie lub zmiana etykiety, znak podrabiania;
2. Okres ważności trzech opakowań został przekroczony;
3. Szkody spowodowane siłą wyższą;
4. Nie spełnia wymagań dotyczących wydajności wymienionych w "Bezprzewodowy ręczny odkurzacz-Tabela błędów wydajności produktu".
5. Ze względu na ludzką ten produkt i jego akcesoria powodują błędy wydajności wymienione w "Bezprzewodowy ręczny odkurzacz-Tabela błędów wydajności produktu".

Bezprzewodowy ręczny odkurzacz-Tabela błędów wydajności produktu

Nazwa	Awaria wydajności
Bezprzewodowy ręczny odkurzacz próżniowy	Nie można uruchomić przy normalnym użytkowaniu
	Szczotka rolkowa nie obraca się podczas normalnego użytkowania.
	Dioda LED nie zmienia się podczas normalnego użytkowania

Bezprzewodowa karta gwarancyjna produktu odkurzacza

Nazwa użytkownika		Nazwa produktu i model	
Adres do korespondencji		Numer seryjny hosta produktu	
Kontaktowe		Data zakupu produktu	

Ta karta gwarancyjna produktu zawiera dane osobowe konsumentów, proszę zachować je samodzielnie.

Bezprzewodowe produkty do odkurzaczy w zapisy konserwacji

Centrum napraw	Opis błędu	Zmiana akcesoriów	Inżynier utrzymania ruchu	Data naprawy



Cieszyć preferencyjne ekskluzywne usługi

Producent: Wuxi Ruimi Information Technology Co., Ltd.

Adres: Obszar B, 4 piętro, budynek 8, nr 1699, Huishan Avenue, strefa rozwoju gospodarczego Huishan, Wuxi

Standard wykonawczy: EN60335-1:2012/A13:2017 EN 60335-2-2:2010/A1:2013 EN 62233:2008 EN 55014-1:2017 EN 55014-2:2015

EN 61000-3-2:2014 EN 61000-3-3:2013

Infolinia serwisowa: 400-613-8096

Firmowa strona internetowa: www.roidmi.com

Wersja: V1.0, 05.2019

Made in China

Opakowanie zutylizować w sposób przyjazny dla środowiska. To urządzenie jest oznaczone zgodnie z Dyrektywą Europejską 2012/19 / UE dotyczącą zużytego sprzętu elektrycznego i elektronicznego (Dyrektywa WEEE w sprawie zużytego sprzętu elektrycznego i elektronicznego). Dyrektywa określa ramy zwrotu i recyklingu zużytego sprzętu, które mają zastosowanie w całej UE. Zapytaj swojego sprzedawcę o aktualne punkty odbioru. Deklaracja zgodności UE

